

摘藻堂四庫全書薈要

史部

欽定四庫全書叢要

史部  
西清古鑑卷六

詳校官員外郎臣潘紹觀



欽定四庫全書薈要卷一萬四十五

史部

西清古鑑卷六

鼎六

周

蟠夔鼎一 有銘

蟠夔鼎二 有銘

蟠夔鼎三

蟠夔鼎四



蟠夔鼎五

蟠夔鼎六

蟠夔鼎七

蟠夔鼎八

蟠夔鼎九

蟠夔鼎十

蟠夔鼎十一

蟠夔鼎十二

蟠夔鼎十三

蟠夔鼎十四

蟠夔鼎十五

蟠夔鼎十六

蟠夔鼎十七

蟠夔鼎十八

蟠夔鼎十九

蟠夔鼎二十

蟠螭鼎二十一

蟠螭鼎一

蟠螭鼎二

蟠螭鼎三

雲雷鼎一

雲雷鼎二

盤雲鼎

雲紋鼎

雷紋鼎一 有銘

雷紋鼎二

雷紋鼎三

雷紋鼎四

夔紋鼎一

夔紋鼎二

夔紋鼎三

蟬紋鼎一

蟬紋鼎二

蟬紋鼎三

蟬紋鼎四

環紋鼎一

環紋鼎二

環紋鼎三

環紋鼎四

三犧鼎一



三犧鼎二

三犧鼎三

三犧鼎四

三羊鼎

弦紋鼎一

存銘

弦紋鼎二

弦紋鼎三



周蟠夔鼎一

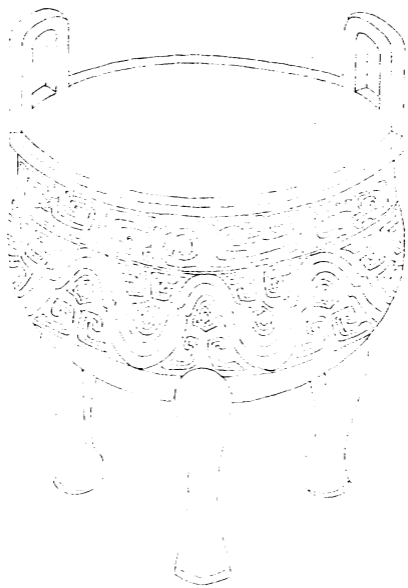

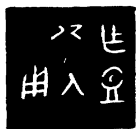

○ 作  
用 ○ ○

右高七寸九分深五寸耳高一寸九分濶二寸九分口  
徑一尺二分腹圍三尺一寸六分重三百三十一兩



周蟠夔鼎二



止  
齋  
申

作寶用



右高六寸五分深三寸五分耳高一寸八分濶一寸九分口徑八寸腹圍二尺三寸八分重一百九十四兩



周蟠夔鼎三

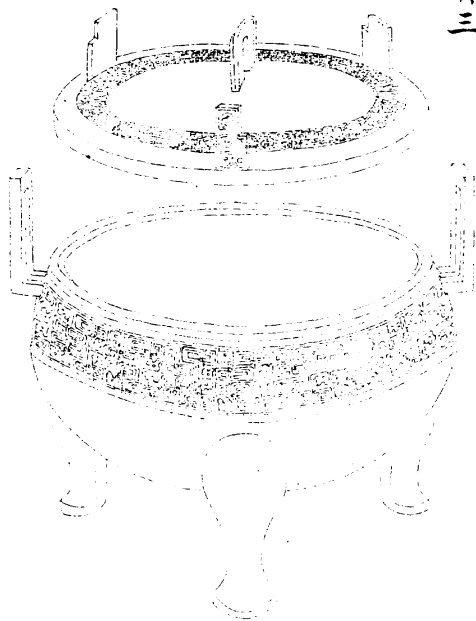

右通蓋高一尺六寸四分深九寸耳高六寸濶四寸一分口徑一尺五寸六分腹圍五尺二寸重一千三百一十六兩

周蟠夔鼎四

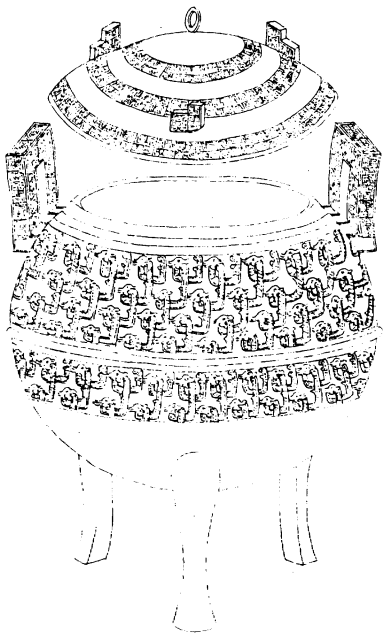

右通蓋高一尺四分深六寸耳高二寸五分濶一寸七分口徑六寸九分腹圍二尺六寸七分重一百五十三兩

周蟠夔鼎五

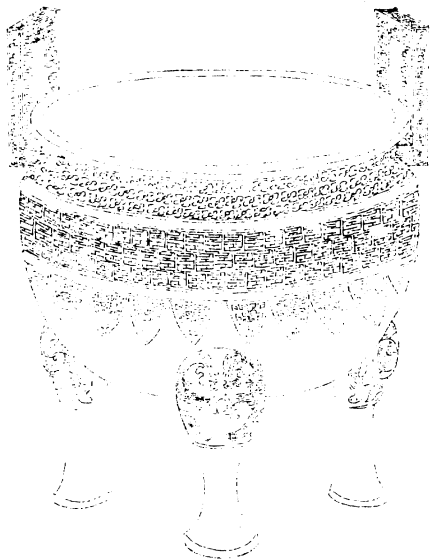

右高一尺二分深七寸耳高三寸五分濶二寸三分口  
徑一尺一寸二分腹圍三尺五寸八分重二百九十九  
兩



周蟠夔鼎六



右通蓋高九寸六分深六寸耳高二寸七分濶一寸七分口徑七寸六分腹圍二尺六寸九分重一百八十七兩

周蟠夔鼎七

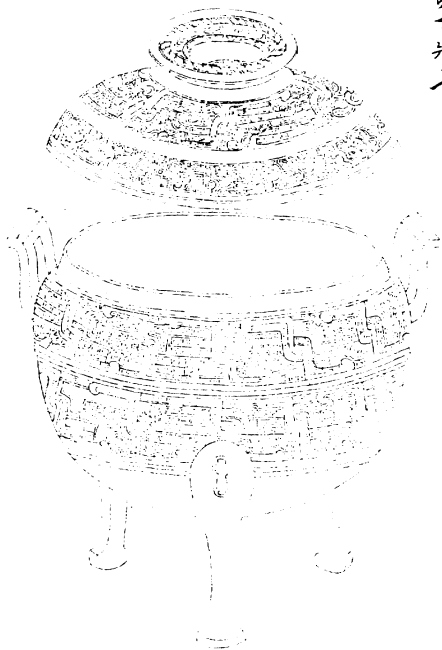

右通蓋高九寸二分深五寸二分耳高二寸濶一寸七分口徑七寸一分腹圍二尺四寸四分重一百六十七兩

周蟠夔鼎八

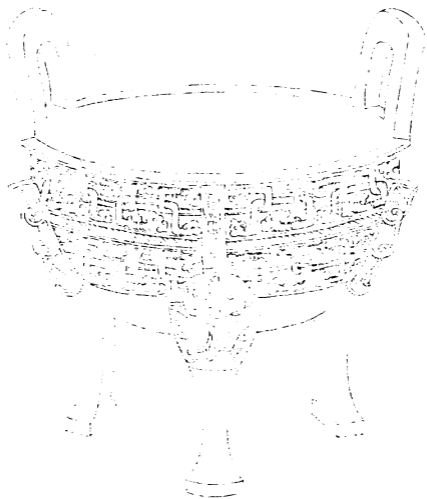

右高九寸深五寸二分耳高二寸九分濶二寸七分口  
徑一尺二寸七分腹圍三尺七寸二分重二百三兩

周蟠夔鼎九

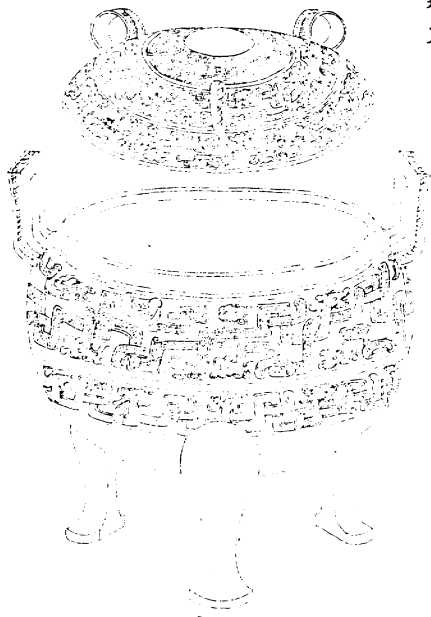

右通蓋高八寸八分深五寸耳高二寸五分濶一寸八分口徑八寸七分腹圍三尺重一百八十六兩



周蟠夔鼎十

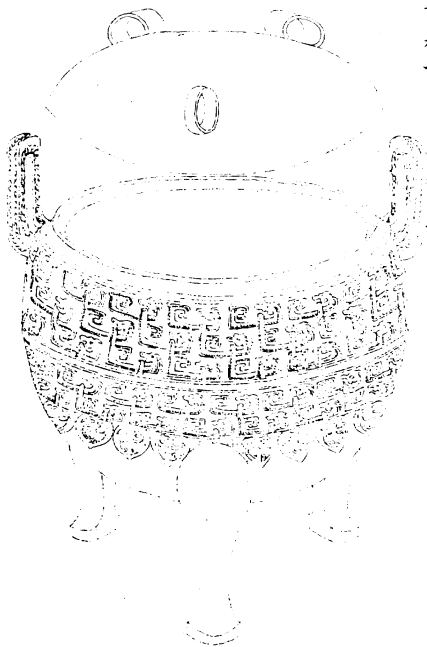

右通蓋高八寸八分深五寸四分耳高二寸五分濶二寸口徑八寸五分腹圍二尺八寸四分重一百八十三兩

周蟠夔鼎十一



右高七寸四分深四寸九分耳高二寸五分濶一寸八分口徑八寸三分腹圍二尺六寸重一百一十七兩

周 蟠夔鼎 十二

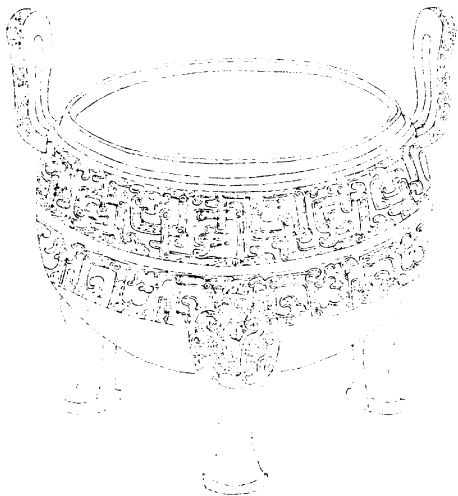

右高六寸九分深五寸五分耳高二寸八分濶二寸四分口徑八寸四分腹圍三尺重一百四十七兩缺蓋

周蟠夔鼎十三

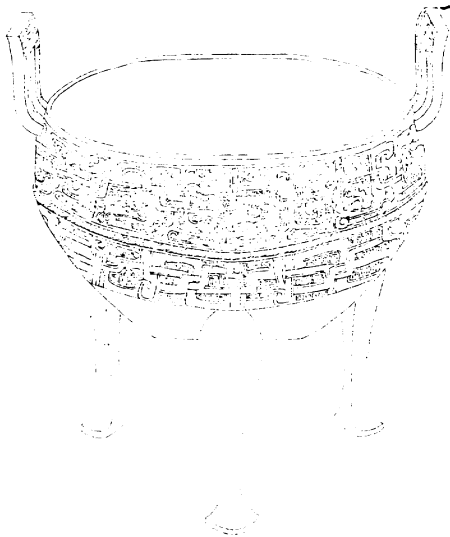

右高六寸八分深四寸五分耳高二寸一分濶一寸四分口徑七寸五分腹圍二尺四寸重八十九兩



周蟠夔鼎十四

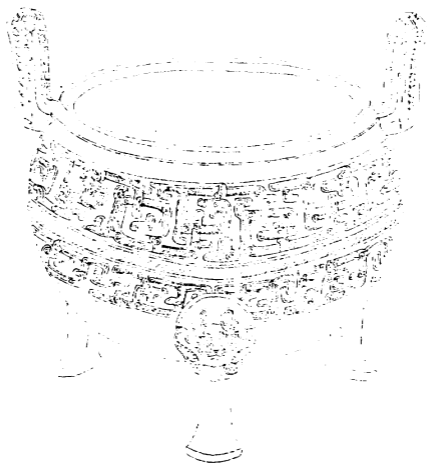

右高六寸六分深五寸三分耳高二寸五分濶二寸一分口徑八寸腹圍二尺七寸八分重一百五十五兩缺蓋

周蟠夔鼎十五

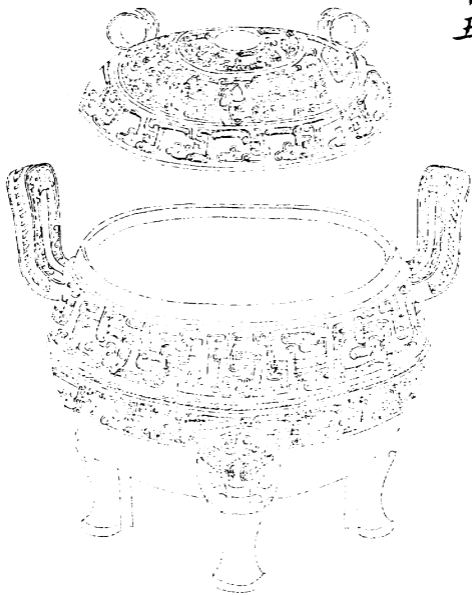

右通蓋高五寸八分深四寸耳高一寸八分濶如之口  
徑五寸九分腹圍二尺一寸三分重九十七兩

周蟠夔鼎十六



右高五寸七分深四寸一分耳高二寸四分濶一寸九分口徑七寸四分腹圍二尺五寸二分重八十一兩缺蓋

周蟠夔鼎十七

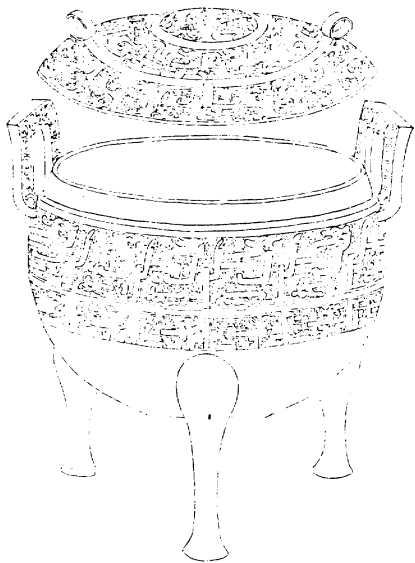

右通蓋高七寸一分深四寸四分耳高二寸一分濶一  
寸四分口徑六寸三分腹圍二尺一寸六分重八十三  
兩



周蟠夔鼎十八

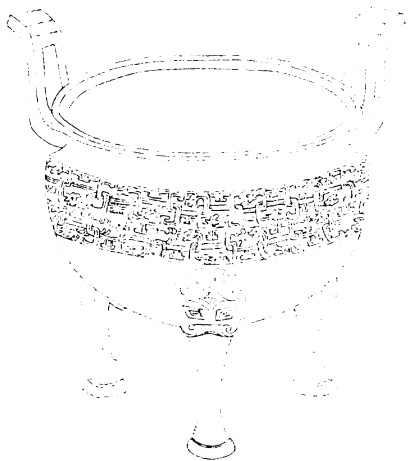

右高九寸一分深六寸耳高三寸四分濶二寸八分口  
徑一尺一寸二分腹圍三尺六寸重二百八十三兩

周螭夔鼎十九



右高三寸二分深二寸一分耳高一寸濶一寸一分口  
徑四寸八分腹圍一尺四寸六分重三十八兩

周蟠夔鼎二十

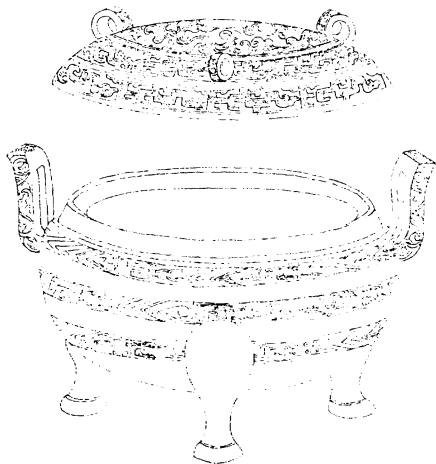

右通蓋高九寸一分深五寸八分耳高二寸七分濶二寸五分口徑九寸一分腹圍三尺三寸二分重二百三十一兩

周蟠夔鼎二十一



右高五寸二分深三寸一分耳高一寸一分濶一寸二分口徑五寸腹圍一尺六寸一分重四十七兩鑿金



周蟠螭鼎一

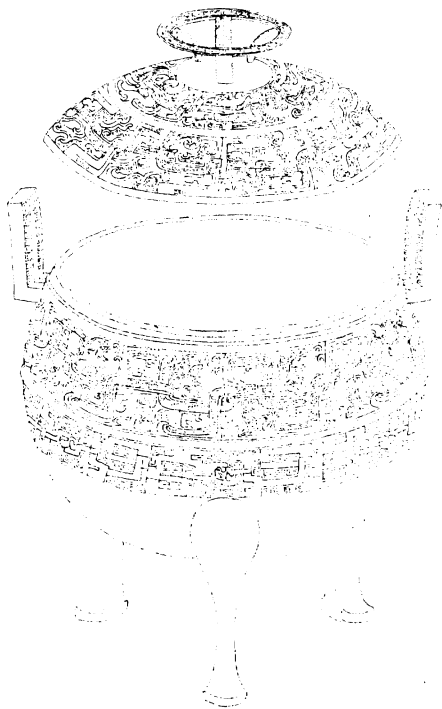

右通蓋高一尺二分深五寸九分耳高二寸四分濶一  
寸八分口徑八寸二分腹圍二尺九寸重一百九十一  
兩

周螭螭鼎二

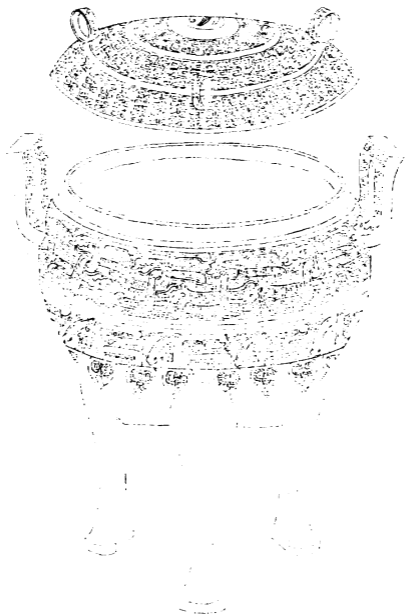

右通蓋高八寸七分深五寸一分耳高二寸四分濶一  
寸七分口徑七寸三分腹圍二尺五寸二分重一百四  
兩

周蟠螭鼎三

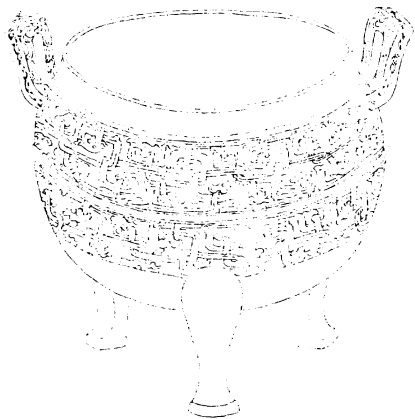

右高四寸九分深三寸七分耳高一寸五分濶一寸四分口徑五寸九分腹圍二尺三分重七十兩缺蓋

周雲雷鼎一

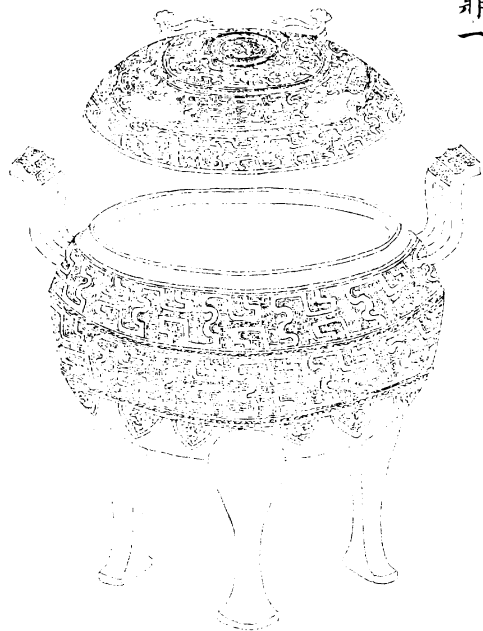

右高八寸一分深五寸耳高二寸七分濶二寸一分口  
徑七寸九分腹圍二尺七寸重一百四十一兩



周雲雷鼎二

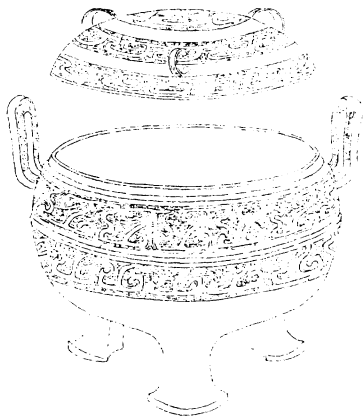

右通蓋高五寸二分深三寸四分耳高一寸七分濶一  
寸三分口徑五寸二分腹圍一尺八寸重四十七兩

周盤雲鼎

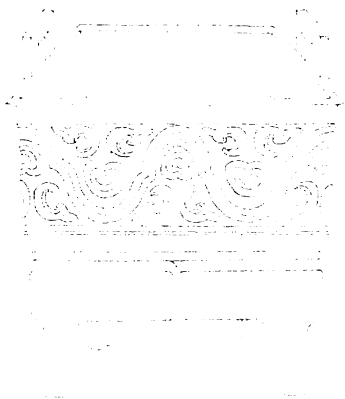

右高八寸五分深六寸三分耳高二寸濶一寸七分口  
縱四寸八分橫八寸四分腹縱四寸三分橫七寸五分  
重二百三兩

周雲紋鼎

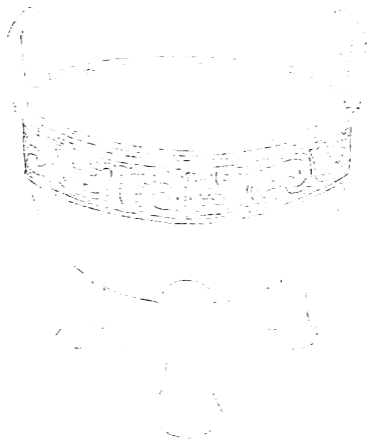

右高五寸八分深三寸九分耳高一寸六分濶一寸七分口徑七寸八分腹圍二尺三寸重一百一兩

周雷紋鼎一

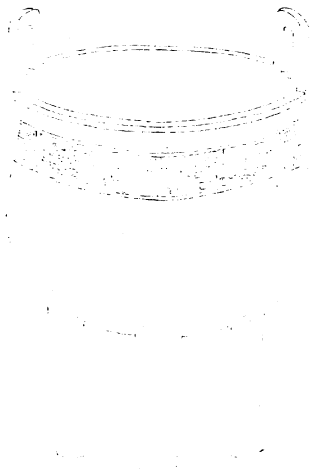



作寶  
尊彝



右高五寸三分深二寸九分耳高一寸濶一寸二分口  
徑五寸一分腹圍一尺五寸八分重四十六兩



周雷紋鼎二

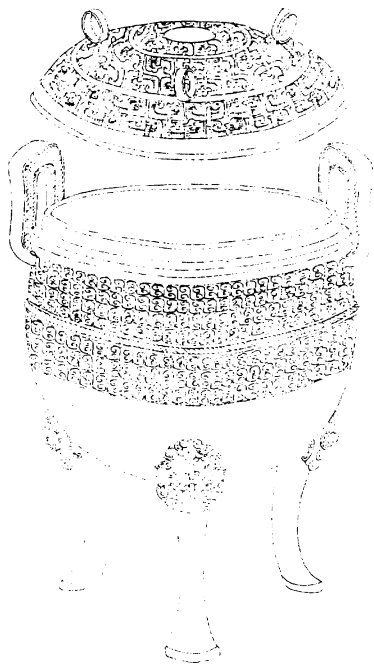

右通蓋高一尺一寸深六寸一分耳高三寸濶一寸九分口徑九寸腹圍二尺九寸重一百八十七兩

周雷紋鼎三

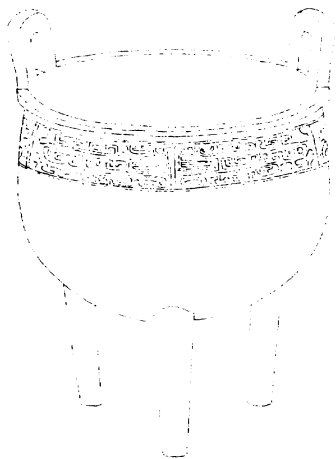

右高六寸三分深三寸九分耳高一寸三分濶一寸五分口徑六寸腹圍一尺八寸三分重五十八兩

周雷紋鼎四

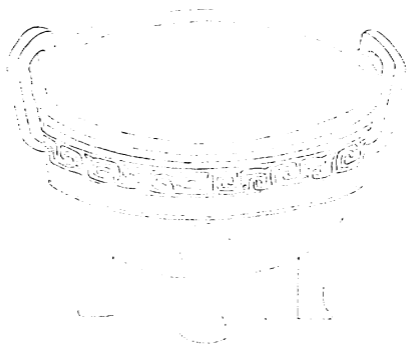

右高六寸三分深三寸九分耳高二寸五分濶一寸九分口徑九寸四分腹圍二尺六寸五分重一百五十九兩



周夔紋鼎一



右高六寸八分深五寸五分耳高二寸二分濶一寸九分口徑七寸九分腹圍二尺九寸重一百四十三兩缺蓋

周夔紋鼎二

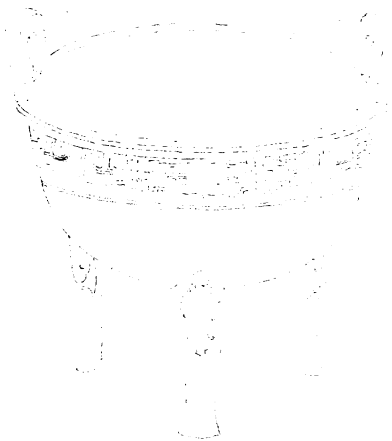

右高九寸八分深五寸五分耳高二寸五分濶二寸七分口徑一尺三寸七分腹圍三尺九寸六分重四百一十一兩

周夔紋鼎三

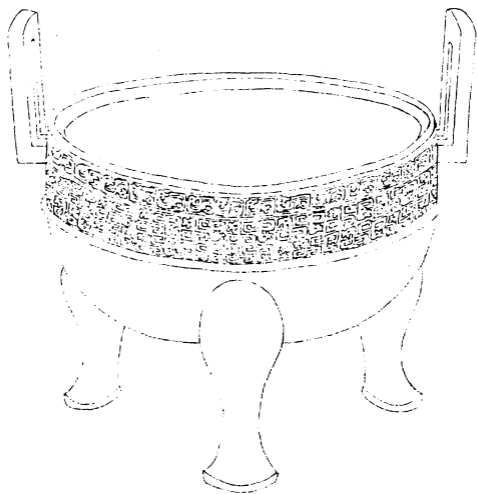

右高一尺六分深七寸四分耳高五寸五分濶三寸七分口徑一尺三寸二分腹圍四尺四寸五分重六百五十一兩

周蟬紋鼎一



右高九寸九分深五寸五分耳高二寸二分濶二寸六分口徑九寸四分腹圍二尺九寸三分重二百三十五兩



周蟬紋鼎二

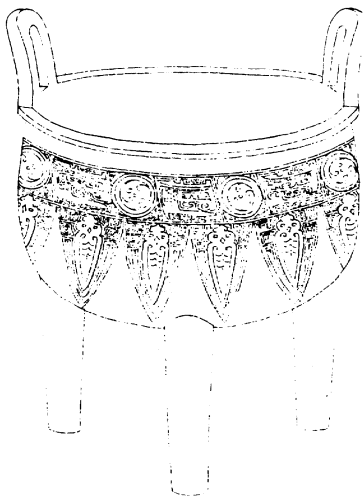

右高八寸六分深五寸八分耳高二寸濶二寸三分口  
徑八寸九分腹圍二尺八寸重一百六十三兩

周蟬紋鼎三

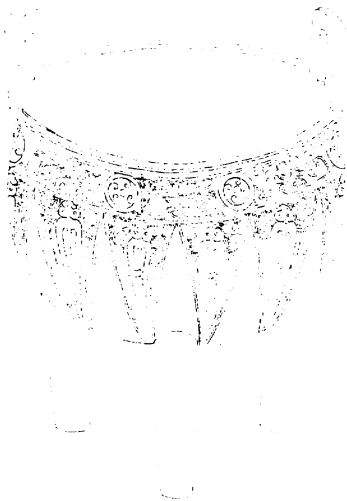

右高六寸三分深四寸一分耳高一寸三分濶一寸五分口徑六寸五分腹圍二尺重六十五兩

周蟬紋鼎四

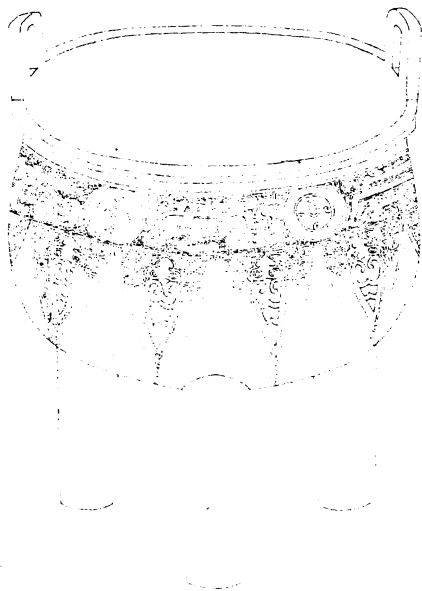

右高六寸四分深四寸一分耳高一寸二分濶一寸五分口徑六寸四分腹圍二尺三分重六十九兩

周環紋鼎一

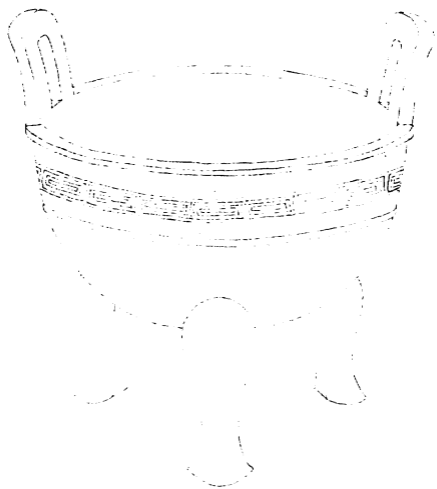

右高六寸三分深三寸六分耳高一寸九分濶二寸口  
徑八寸四分腹圍二尺五寸重一百一十七兩紋亦類  
雷回謂之環紋者從博古舊圖也



周環紋鼎二

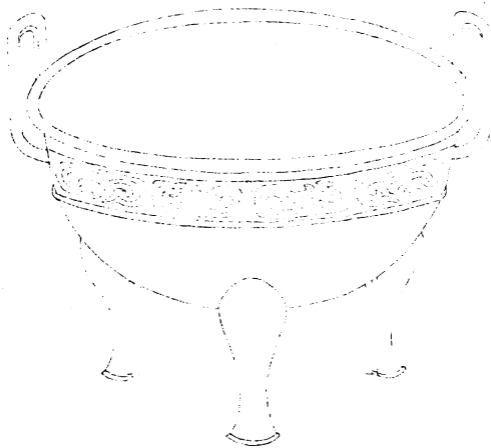

右高六寸三分深三寸九分耳高二寸六分濶一寸七分口徑九寸九分腹圍二尺六寸七分重一百五十七兩

周環紋鼎三



右高六寸四分深三寸三分耳高一寸九分濶二寸一分口徑八寸六分腹圍二尺五寸一分重一百五十五兩

周環紋鼎四



右高五寸九分深三寸二分耳高一寸四分濶一寸九分口徑七寸九分腹圍二尺一寸八分重一百一兩

周三犧鼎一



右通蓋高八寸四分深四寸八分耳高二寸濶一寸七分口徑七寸二分腹圍二尺五寸重一百三十九兩



周三犧鼎二



右通蓋高一尺一寸七分深六寸四分耳高三寸五分  
濶二寸二分口徑九寸腹圍三尺五寸五分重三百二  
十五兩

周三犧鼎三

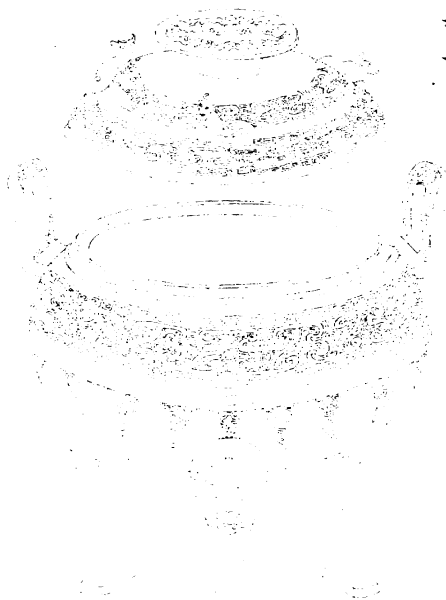

右通蓋高一尺一寸五分深五寸二分耳高三寸濶二寸三分口徑八寸七分腹圍三尺二寸五分重二百三十五兩

周三犧鼎四

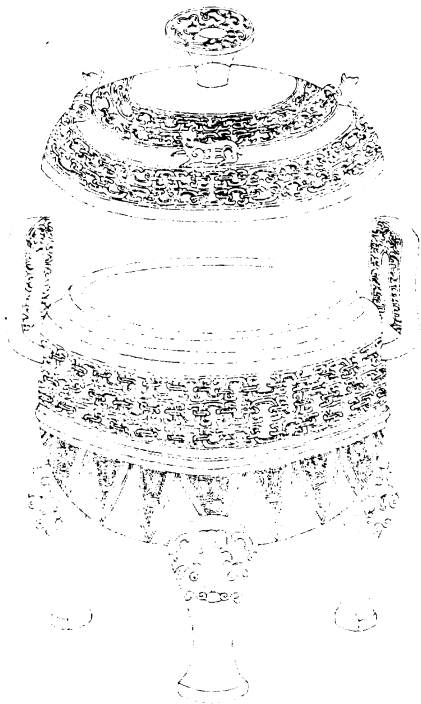

右通蓋高一尺八分深五寸五分耳高三寸四分濶二寸三分口徑八寸五分腹圍三尺一寸四分重二百五十九兩

周三羊鼎

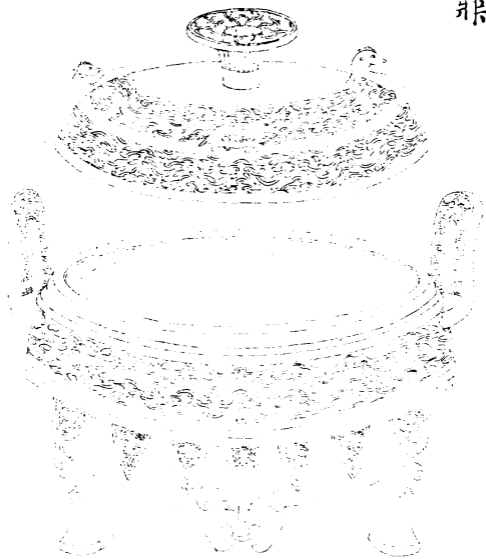

右通蓋高一尺八分深五寸六分耳高三寸七分濶二寸三分口徑九寸腹圍三尺一寸二分重二百三十五兩



周弦紋鼎一

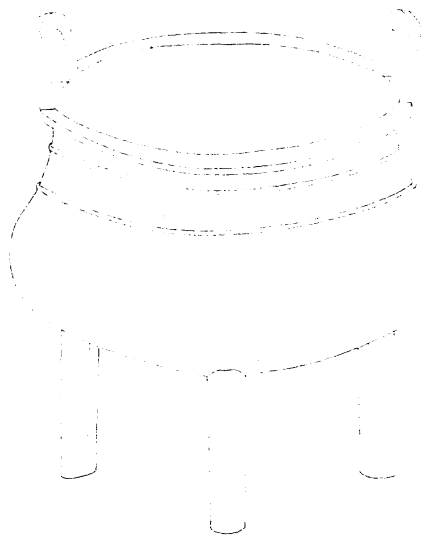



永保

右高五寸六分深三寸六分耳高一寸二分濶一寸四分口徑六寸三分腹圍二尺四分重六十二兩



周弦紋鼎二

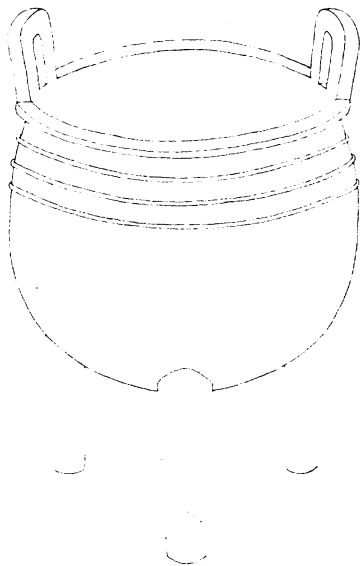

右高五寸深三寸三分耳高九分濶一寸一分口徑四寸七分腹圍一尺四寸五分重四十五兩

周弦紋鼎三

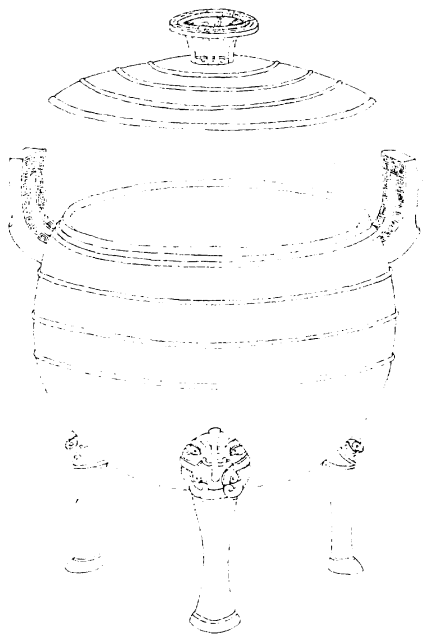

右通蓋高一尺三寸一分深七寸八分耳高三寸二分  
潤二寸一分口徑九寸五分腹圍三尺四寸重二百二  
十七兩

西清古鑑卷六



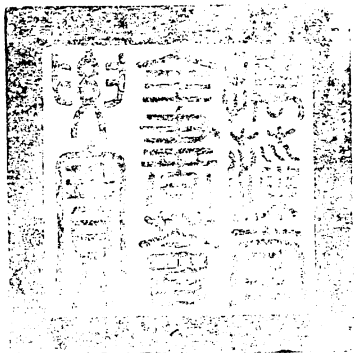

總校官庶吉士臣張能照

校對官檢討臣李學錦

謄錄監生臣金拔

繪圖監生臣門慶安

欽定四庫全書薈要

史部  
西清古鑑卷七

詳校官員外郎臣潘紹觀



欽定四庫全書蒼要卷一萬四十六

史部

西清古鑑卷七

鼎七

漢

定陶鼎

有銘

兒鼎

有銘

蟠螭鼎

蟠虺鼎一



蟠虺鼎二

蟠虺鼎三

三犧鼎一

三犧鼎二

三犧小鼎

三羊鼎一

三羊鼎二

三羊鼎三

三羊鼎四

三羊鼎五

三羊鼎六

三羊小鼎

夔紋鼎一

夔紋鼎二

夔紋鼎三

弦紋鼎一

弦紋鼎二

弦紋鼎三

弦紋鼎四

弦紋鼎五

弦紋鼎六

弦紋鼎七

弦紋鼎八

弦紋鼎九

弦紋鼎十

弦紋鼎十一

弦紋鼎十二

弦紋鼎十三

弦紋鼎十四

弦紋鼎十五

弦紋鼎十六

帶紋小鼎

素鼎一

素鼎二

素鼎三

素鼎四



漢定陶鼎

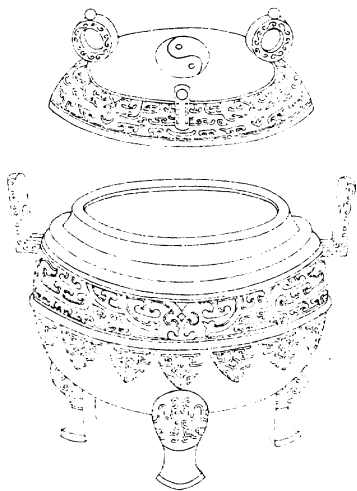

高廟

都倉

定陶廟容  
斗并重  
兩

高廟

都倉

定陶廟容  
斗并重  
兩

右通蓋高四寸一分深二寸七分耳高一寸三分濶八分口徑三寸五分腹圍一尺四寸九分重五十四兩金銀錯銘與博古圖合缺三字彼特純素為異并字博古圖讀作共字非是今從薛尚功釋文仍作并博古圖謂定陶為趙共王恢以共王初封梁梁為彭越舊封漢書有立越為梁王都定陶之文也按地理志濟陰郡注宣帝甘露二年更名定陶前此定陶非國名銘詞不應稱定陶廟其非趙共王明甚又按惠帝紀令郡諸侯王立

高廟此器前云高廟後云定陶廟當是定陶高廟之鼎而鑄於宣帝以後者耳都倉博古圖未詳然漢制有衡官水司空都水農倉又郡國諸倉農監都水六十五官長丞皆屬焉此云都倉或監製者官名

漢兒鼎





右高三寸九分深三寸一分耳高一寸七分濶一寸一分口徑四寸九分腹圍一尺八寸重四十七兩缺蓋按  
兒同倪姓也漢書倪寬作兒寬鼎其倪氏製耶





漢蟠螭鼎



右高七寸深五寸九分耳高二寸四分濶二寸一分口  
徑七寸八分腹圍三尺一寸重一百六十五兩缺蓋

漢蟠虺鼎一

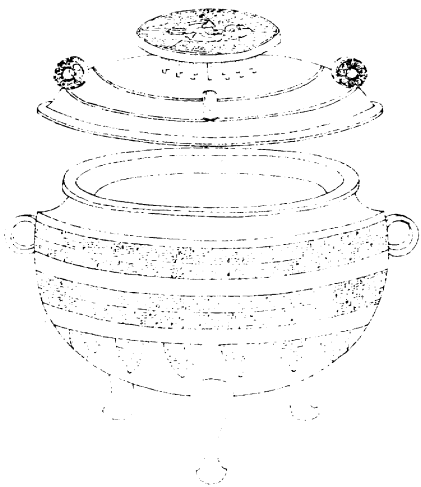

右通蓋高六寸一分深三寸八分耳在旁高八分濶三分口徑五寸九分腹圍二尺六分重五十七兩

漢蟠虺鼎二

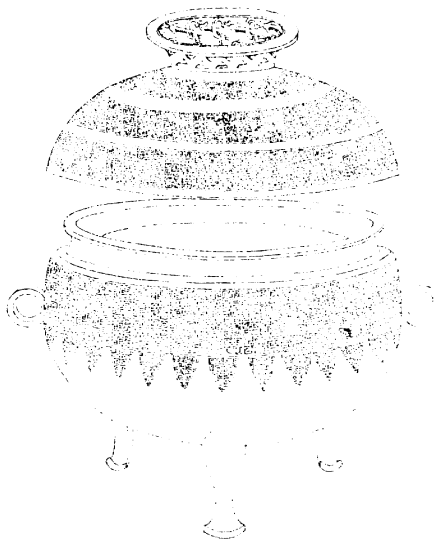

右通蓋高五寸八分深三寸一分耳在旁高八分濶三分口徑五寸六分腹圍一尺八寸重四十二兩

漢蟠虺鼎三



右通蓋高三寸三分深二寸二分耳高一寸濶八分口  
徑三寸一分腹圍一尺一寸重二十五兩金銀錯



漢三犧鼎一

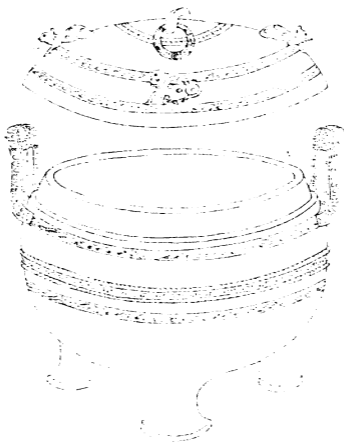

右通蓋高五寸九分深三寸九分耳高一寸八分濶一  
寸五分口徑五寸五分腹圍二尺一寸二分重七十七  
兩

漢三犧鼎二



右通蓋高三寸二分深一寸八分耳高一寸濶七分口  
徑二寸九分腹圍一尺七分重一十七兩金銀錯

漢三犧小鼎

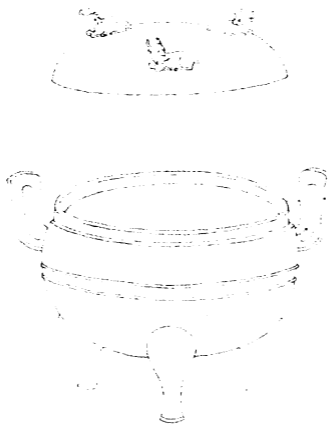

右通蓋高二寸四分深一寸五分耳高九分濶六分口  
徑二寸一分腹圍八寸六分重一十五兩

漢三羊鼎一

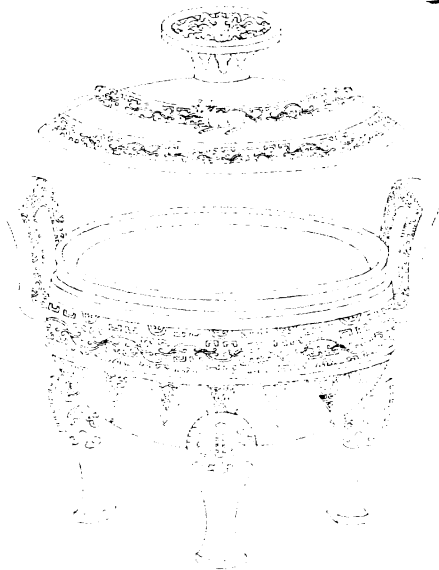

右通蓋高一尺一寸二分深五寸一分耳高三寸五分  
濶二寸六分口徑八寸八分腹圍三尺八分重二百五  
十一兩鼎蓋獸形三俱一角蓋神羊也



漢三羊鼎二

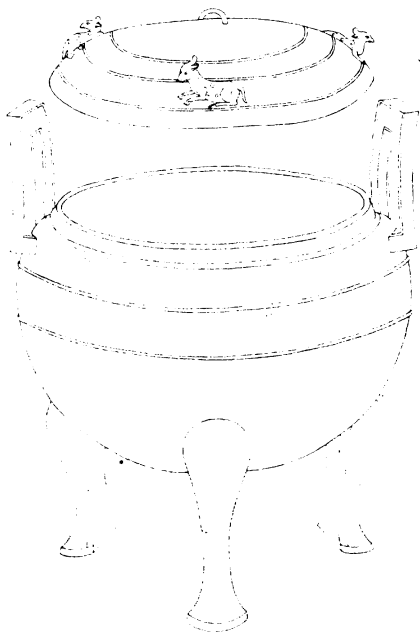

右通蓋高九寸八分深五寸八分耳高二寸六分濶一  
寸八分口徑七寸八分腹圍二尺八寸三分重二百一  
十九兩

漢三羊鼎三

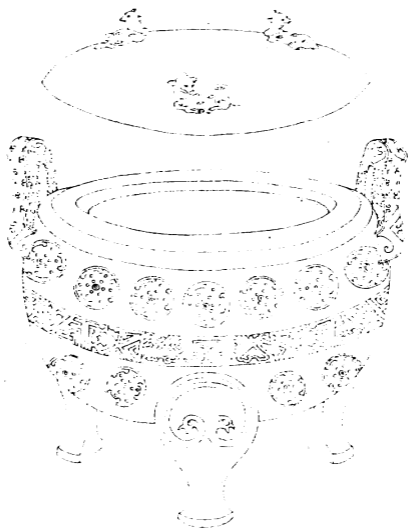

右通蓋高六寸深三寸六分耳高二寸二分濶一寸三分口徑六寸四分腹圍二尺二寸三分重一百二十一兩

漢三羊鼎四

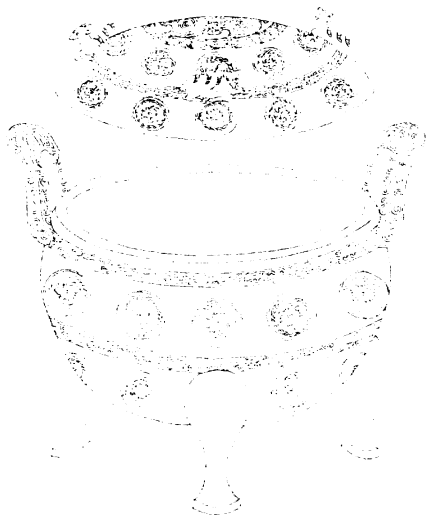

右通蓋高五寸八分深三寸九分耳高二寸二分濶一  
寸五分口徑五寸六分腹圍二尺一寸重一百六兩

漢三羊鼎五



右通蓋高四寸九分深二寸六分耳高一寸三分濶九分口徑四寸一分腹圍一尺五寸七分重四十五兩



漢三羊鼎六

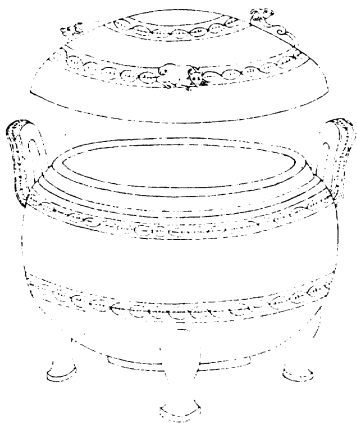

右通蓋高三寸二分深二寸四分耳高一寸一分濶九分口徑三寸四分腹圍一尺二寸八分重二十九兩

漢三羊小鼎

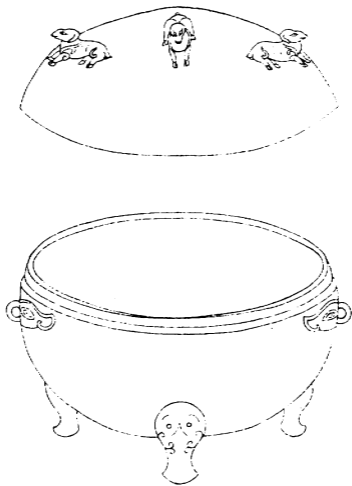

右通蓋高三寸二分深一寸四分獸耳在旁口徑二寸四分腹圍八寸五分重一十四兩

漢夔紋鼎一

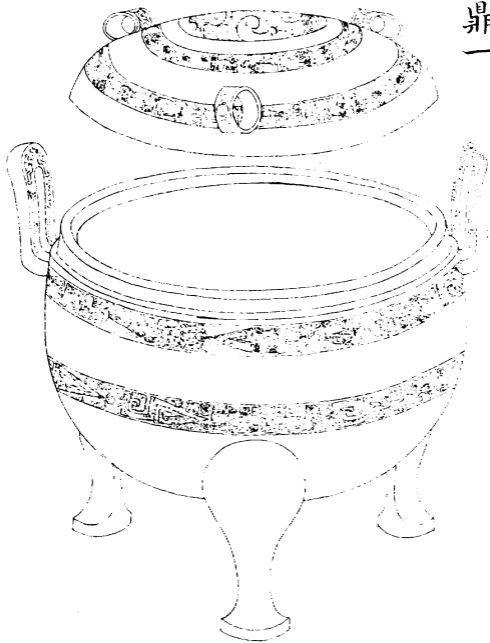

欽定四庫全書

西清古鑑

十三

右通蓋高一尺五分深六寸八分耳高三寸五分濶二寸八分口徑一尺一寸二分腹圍三尺九寸重二百九十一兩

漢夔紋鼎二

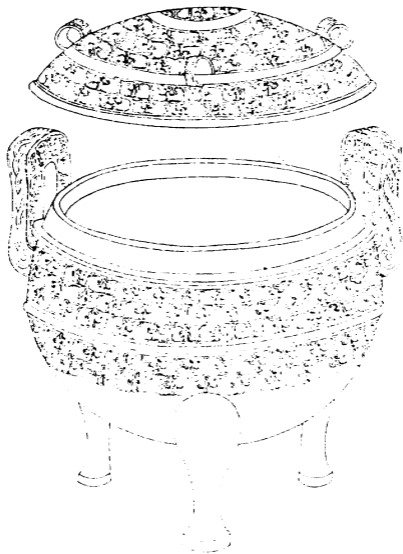

右通蓋高六寸六分深四寸五分耳高一寸九分濶一  
寸六分口徑六寸五分腹圍二尺一寸六分重七十一  
兩



漢夔紋鼎三

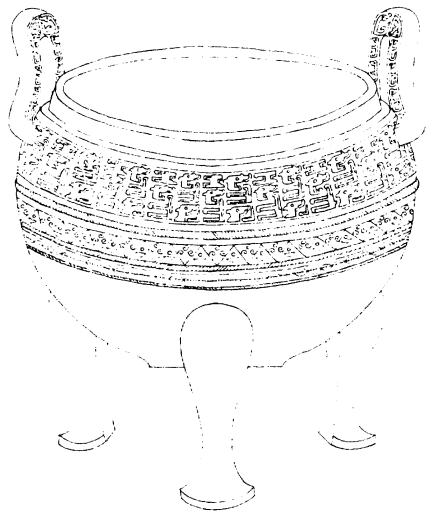

右高八寸二分深六寸二分耳高二寸八分濶二寸一分口徑八寸四分腹圍三尺一寸二分重二百三十五兩缺蓋

漢弦紋鼎一

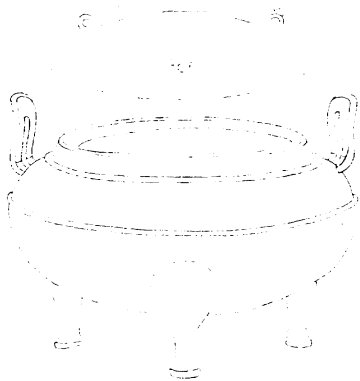

右通蓋高四寸九分深三寸一分耳高一寸八分濶一  
寸二分口徑四寸二分腹圍一尺七寸五分重六十四  
兩

漢弦紋鼎二



右通蓋高七寸九分深四寸耳高二寸濶一寸四分口  
徑五寸八分腹圍二尺一寸九分重九十五兩

漢弦紋鼎三

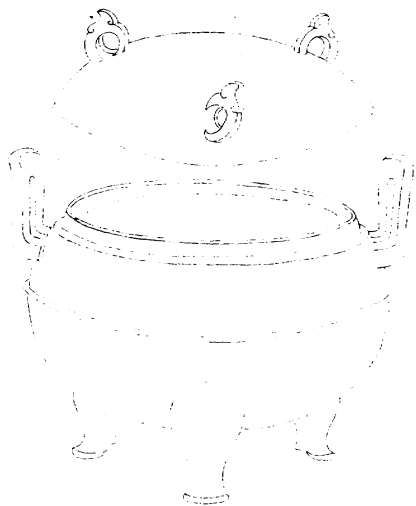

右通蓋高八寸三分深五寸五分耳高三寸濶二寸口  
徑九寸三分腹圍三尺三寸重三百三十兩



漢弦紋鼎四

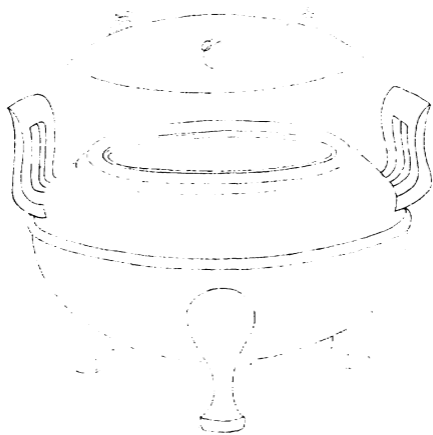

右通蓋高五寸二分深三寸三分耳高二寸濶一寸四分口徑四寸六分腹圍二尺六分重九十七兩

漢弦紋鼎五

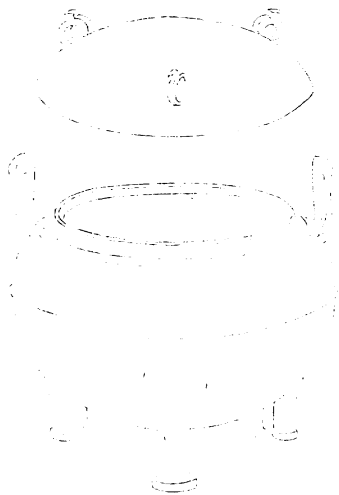

右通蓋高五寸深三寸二分耳高一寸七分濶一寸一分口徑四寸三分腹圍一尺七寸二分重五十九兩

漢弦紋鼎六

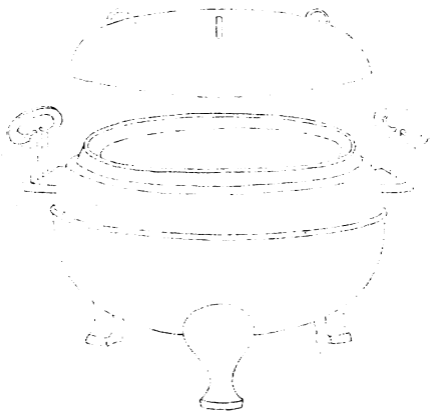

右通蓋高三寸九分深二寸五分耳高一寸四分濶一  
寸五分口徑三寸七分腹圍一尺三寸五分重三十一  
兩

漢弦紋鼎七

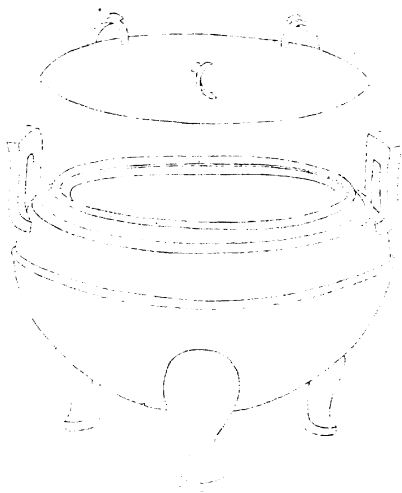

右通蓋高六寸二分深四寸二分耳高二寸濶一寸四分口徑六寸腹圍二尺二寸七分重一百四十七兩



漢弦紋鼎八

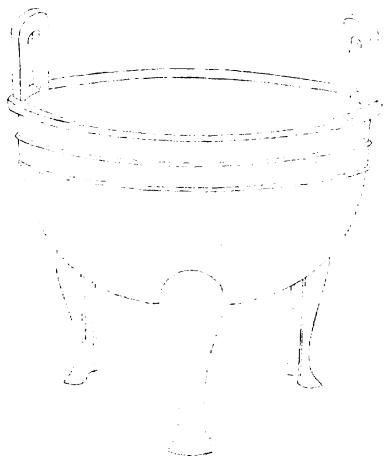

右高七寸深四寸七分耳高一寸九分濶二寸一分口  
徑九寸七分腹圍二尺八寸三分重一百一十九兩

漢弦紋鼎九

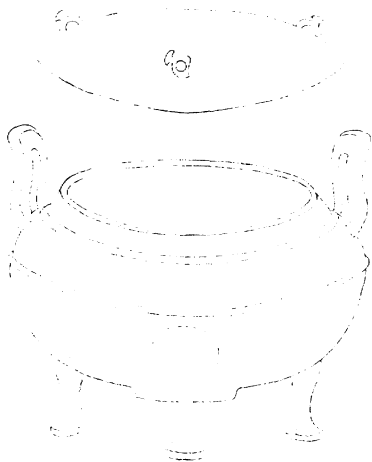

右通蓋高五寸深二寸九分耳高一寸四分濶一寸一分口徑四寸四分腹圍一尺七寸一分重二十六兩

漢弦紋鼎十



右通蓋高八寸八分深五寸一分耳高三寸四分濶二  
寸五分口徑八寸三分腹圍三尺四分重二百三十五  
兩

漢弦紋鼎十一

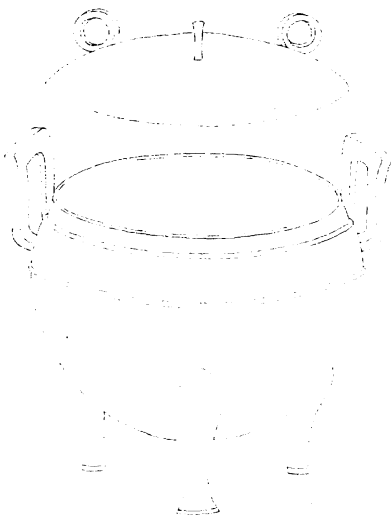

右通蓋高七寸八分深五寸二分耳高二寸九分濶一  
寸九分口徑七寸四分腹圍二尺六寸三分重一百六  
十三兩



漢弦紋鼎十二

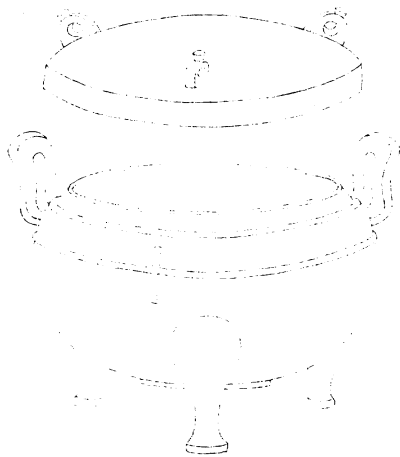

右通蓋高四寸五分深二寸九分耳高一寸六分濶一  
寸口徑四寸六分腹圍一尺七寸五分重六十四兩

漢弦紋鼎十三

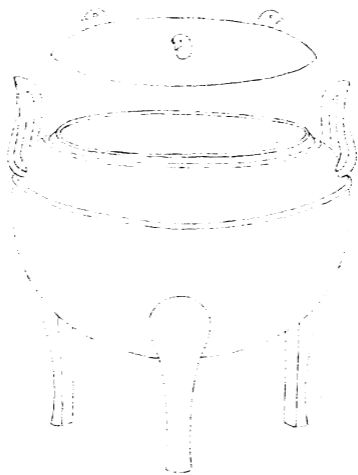

右通蓋高六寸一分深三寸四分耳高一寸七分濶一  
寸口徑四寸三分腹圍一尺八寸重八十五兩

漢弦紋鼎十四

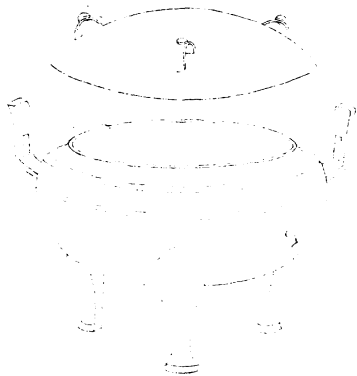

右通蓋高四寸九分深三寸一分耳高一寸八分濶一  
寸口徑四寸六分腹圍一尺八寸四分重七十一兩

漢弦紋鼎十五

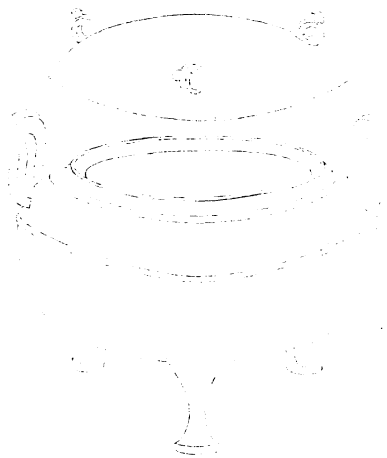

右通蓋高五寸四分深三寸一分耳高一寸六分濶一  
寸三分口徑四寸九分腹圍一尺八寸五分重六十兩



漢弦紋鼎十六

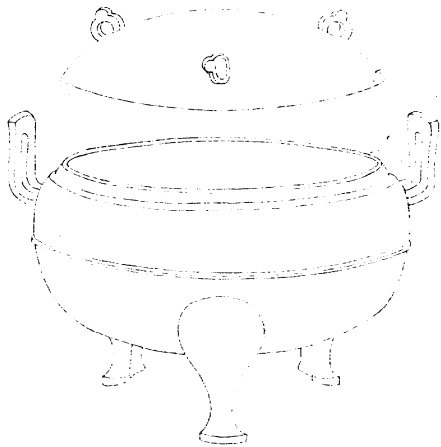

右通蓋高五寸一分深三寸四分耳高一寸五分濶一  
寸一分口徑四寸八分腹圍一尺八寸五分重五十五  
兩

漢帶紋小鼎

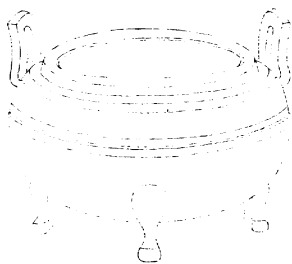

右高一寸八分深一寸五分耳高八分濶五分口徑二寸三分腹圍九寸重九兩缺蓋

漢素鼎一

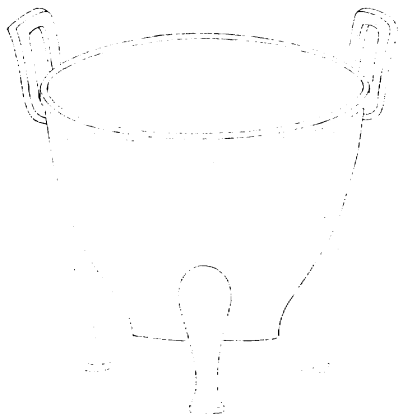

右高七寸五分深五寸六分耳高二寸五分濶一寸六分口徑九寸二分腹圍二尺八寸五分重八十九兩

漢素鼎二

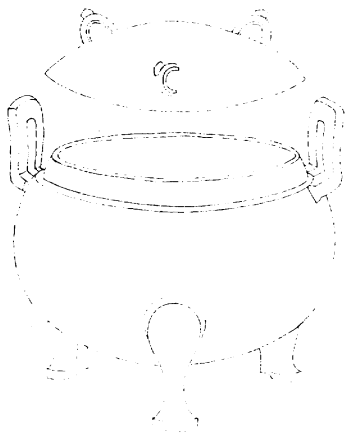

右通蓋高五寸九分深三寸四分耳高二寸二分濶一  
寸三分口徑五寸三分腹圍二尺一寸重八十七兩



漢素鼎三

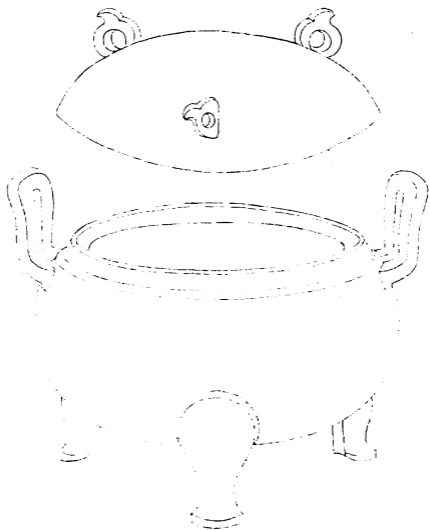

右通蓋高五寸三分深三寸三分耳高二寸濶一寸三分口徑五寸五分腹圍二尺六分重八十九兩

漢素鼎四

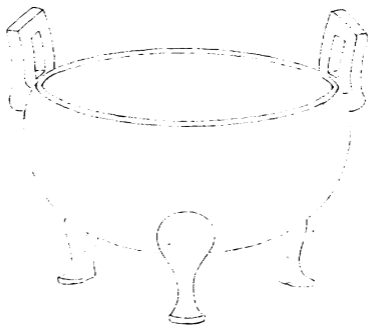

右高三寸六分深二寸六分耳高一寸八分濶一寸一分口徑五寸腹圍一尺八寸二分重五十兩

西清古鑑卷七

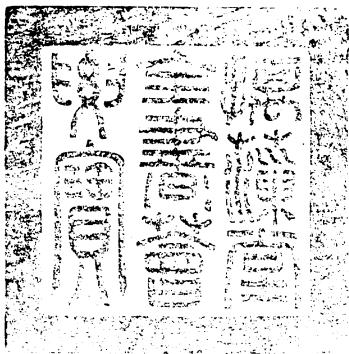

總校官庶吉士臣張能照

校對官庶吉士臣陳壩

謄錄監生臣浦堉

繪圖監生臣門慶安